

MANUEL DE MONTAGE ET D'UTILISATION

BabyFoot Coliseum - BabyFoot Blue Coliseum

Ref: STL06-WHWO / STL06-BUWO

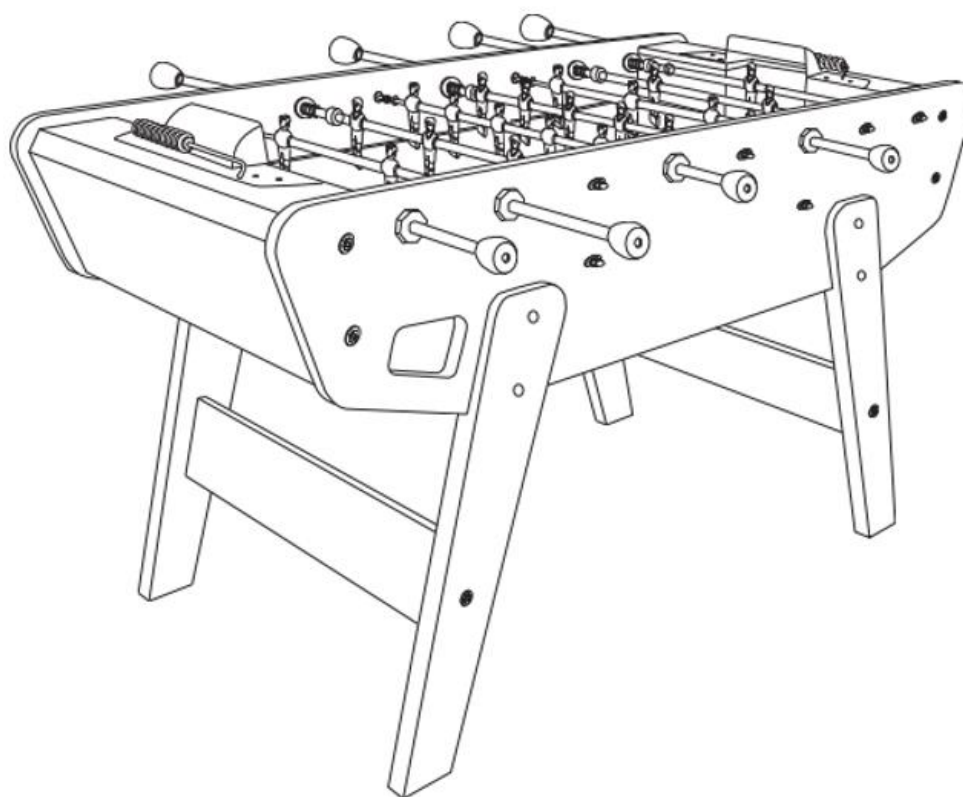

Illustration non contractuelle



LIRE ATTENTIVEMENT CE MANUEL AVANT UTILISATION



Notice mise à jour le 18/10/2023

SOMMAIRE

INTRODUCTION	Page 3
CONSEILS ET AVERTISSEMENTS	Page 4
ENTRETIEN ET RECYCLAGE	Page 4
INVENTAIRE	Page 5
MONTAGE	Page 8
GARANTIES	Page 13



FR :

LES VIDÉOS DE MONTAGE ET D'INFORMATION PRODUITS SONT DISPONIBLES SUR NOTRE CHAÎNE YOUTUBE JT2D SPORTS & LOISIRS

EN :

ALL ASSEMBLY VIDEO OF OUR PRODUCTS ARE AVAILABLE ON OUR YOUTUBE CHANNEL: **JT2D SPORTS & LOISIRS**

DE :

ALLE MONTAGE-VIDEOS UNSERER PRODUKTE SIND AUF UNSEREM YOUTUBE-KANAL VERFÜGBAR: **JT2D SPORTS & LOISIRS**

ES :

TODOS LOS VIDEOS DE MONTAJE DE NUESTROS PRODUCTOS ESTÁN DISPONIBLES EN NUESTRO CANAL DE YOUTUBE : **JT2D SPORTS & LOISIRS**

IT :

TUTTI I VIDEO DI ASSEMBLAGGIO DEI NOSTRI PRODOTTI SONO DISPONIBILI SUL NOSTRO CANALE YOUTUBE : **JT2D SPORTS & LOISIRS**

INTRODUCTION

Merci de l'achat de ce produit.

Avant d'utiliser le produit, veuillez lire cette notice afin d'évaluer les précautions d'emplois et le montage de celui-ci.

Pour éviter toute blessure ou d'abîmer le produit, merci de prendre connaissance des conseils et règles de sécurité appropriées.

- Produit à installer à l'intérieur, dans un endroit sec, éviter les endroits humides.
- Montage & déplacement : minimum 2 adultes – produit lourd et fragile.
- Assurez-vous que toutes les vis soient bien fixées.
- Faire l'inventaire des pièces renseignées dans le manuel avant le montage.
- En cas d'article manquant, adressez-vous au vendeur dans un délai de 48h à la réception du produit sinon votre demande ne sera pas prise en compte.



LIVRAISON



- **Le colis était abîmé au moment de la livraison**

Si votre produit présente un défaut ou des pièces manquantes à la suite d'un problème lié au transport et que vous avez émis des réserves concrètes sur l'état de la marchandise et non du colis, merci d'envoyer les photos du problème ainsi que la facture d'achat à sav@jt2d.com sous 72h ouvrées. Notre service client prendra en compte votre réclamation.

Si en revanche, vous avez accepté le colis sans vérifier l'état de la marchandise ni avoir émis de réserves : nous déclinons toute responsabilité. Les destinataires ont l'obligation de vérifier l'état de la marchandise avant de signer le bon de livraison.

- **L'emballage était intact et le produit présente un problème non lié au transport ou des pièces manquantes**

Merci d'envoyer les photos du problème à sav@jt2d.com en y ajoutant la facture d'achat. Notre service client prendra en compte votre réclamation.

NB : En cas de réserve soyez le plus précis possible (« sous réserve de déballage » n'a aucune valeur juridique)

Si vous signez sans émettre de réserve caractérisée, le bon de livraison atteste légalement de votre accord sur l'état de votre marchandise et l'acceptation en état de celle-ci. Le produit vous convient donc en l'état. Une fois le bon de livraison signé, le produit vous appartient, personne ne pourra être tenu responsable d'éventuelles dégradations subies lors du transport si elles n'ont pas été mentionnées sur le bon de livraison. Aucun dédommagement ne pourra être demandé.

CONSEILS ET AVERTISSEMENTS :



Ce produit est pour un usage domestique seulement ! Et non pas pour un usage commercial. Ne pas utiliser ce produit à d'autres fins que celles prévues. Toute utilisation commerciale, publique ou institutionnelle nous décline de toute responsabilité et annule toutes les garanties.

- Ne rien stocker et ne pas prendre appui ou marcher/monter sur le babyfoot.
- Ne pas déposer d'objets pouvant déformer le support ou de liquides susceptibles d'endommager le produit.
- Ne pas entreposer dans une pièce humide ou en extérieur.
- En cas de déménagement, démonter les pieds du babyfoot avant de le déplacer, et le transporter à deux.











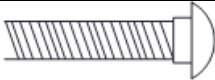

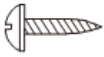

Entretien des barres :









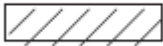

Pensez à huiler les barres pour une plus longue durée de vie



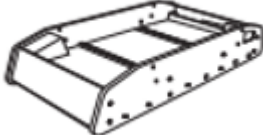





Conseil d'élimination :

Au déballage du carton ainsi qu'à la fin de la durée de vie du produit, merci d'amener les déchets et emballages du produit dans un centre de tri ou déchetterie mis à disposition proche de chez vous.

INVENTAIRE

N° Pièce	Imagerie	Qte	Appellation	Commentaire
A		8	Vis A	Pour assemblage des pieds sur le caisson
B		8	Rondelle M10	Pour assemblage des pieds sur le caisson
C		8	Ecrou C	Pour assemblage des pieds sur le caisson
D		4	Vis D	Pour assemblage de la barre de soutien entre les pieds
E		4	Rondelle M6	Pour assemblage de la barre de soutien entre les pieds
F		8	Vis F	Pour fixer les compteurs de points/goal
G		16	Rondelle M8	Pour jonction entre trou du caisson et barre de joueur, côté télescopique.
H		8	Ecrou embout télescopique	Pour fixer la barre de joueur au caisson, côté télescopique.
I		8	Vis	Pour fixer les poignées
J		8	Gros ressort	Ressort des barres de joueurs côté poignée
K		8	Petit Ressort	Ressort des barres de joueurs côté embout télescopique
L		8	Fixation L	Pour jonction entre trou du caisson et barre de joueur côté embout télescopique
M		8	Rondelle Grover	Pour jonction entre trou du caisson et barre de joueur côté embout télescopique
N		2	Compteur de points/goal	1 noir et 1 blanc
O		3	Balle	En liège

P		2	Baguette en PVC	Préassemblé sur le caisson
Q		8	Tourillon	A assembler sur P3
R		8	Poignée	
S		8	Fixation S	Pour jonction entre trou du caisson et barre de joueur côté poignée
V		8	Fixation V	Pour jonction entre trou du caisson et barre de joueur côté poignée
W		8	Protection noire	Déjà pré-assemblé sur les barres de joueurs
P1		1	Caisson	80% préassemblé
P2L		2	Pied gauche	
P2R		2	Pied droit	
P3		2	Barre de soutien des pieds	
X		8	Barre télescopique	A insérer dans les barres de joueurs
T1		1	Barre 1 Joueur Blanc	Contient un tube en plastique à l'intérieur
T2		1	Barre 2 Joueurs Blanc	Contient un tube en plastique à l'intérieur

T3		1	Barre 3 Joueurs Blanc	Contient un tube en plastique à l'intérieur
T4		1	Barre 5 Joueurs Blanc	Contient un tube en plastique à l'intérieur
U1		1	Barre 1 Joueur Noir	Contient un tube en plastique à l'intérieur
U2		1	Barre 2 Joueurs Noir	Contient un tube en plastique à l'intérieur
U3		1	Barre 3 Joueurs Noir	Contient un tube en plastique à l'intérieur
U4		1	Barre 5 Joueurs Noir	Contient un tube en plastique à l'intérieur
Z1		1	Clef Allen	
Z2		2	Outil	

MONTAGE

ETAPE 1 : Assemblage des barres de soutien des pieds (P3) aux pieds (P2)

Prenez deux pieds symétriques (P2R / P2L) puis fixez une barre de soutien (P3) entre les deux, comme sur le schéma ci-dessous, grâce aux vis (D), rondelles (E) et tourillons (Q). Réitérez l'étape pour les deux autres pieds symétriques.

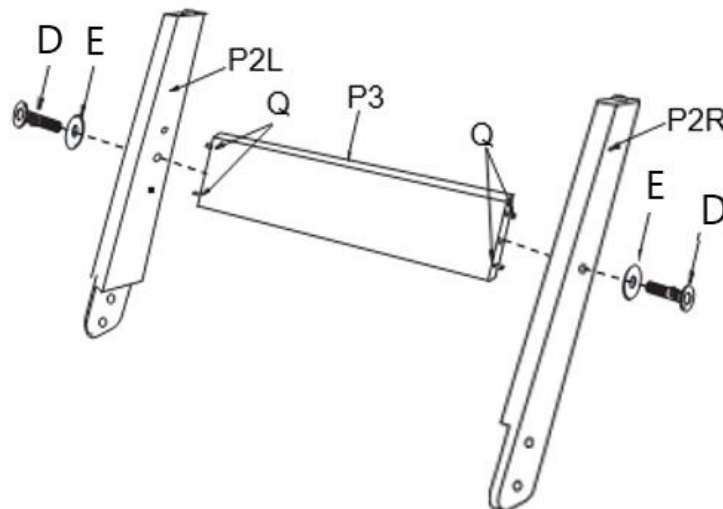

ETAPE 2 : Installation des pieds sur le caisson (P1)

Fixez les deux ensembles de pieds constitués à l'étape 1 de chaque côté du caisson (P1) en vous référant au schéma ci-dessous, grâce aux vis (A), rondelles (B) et écrou (C).

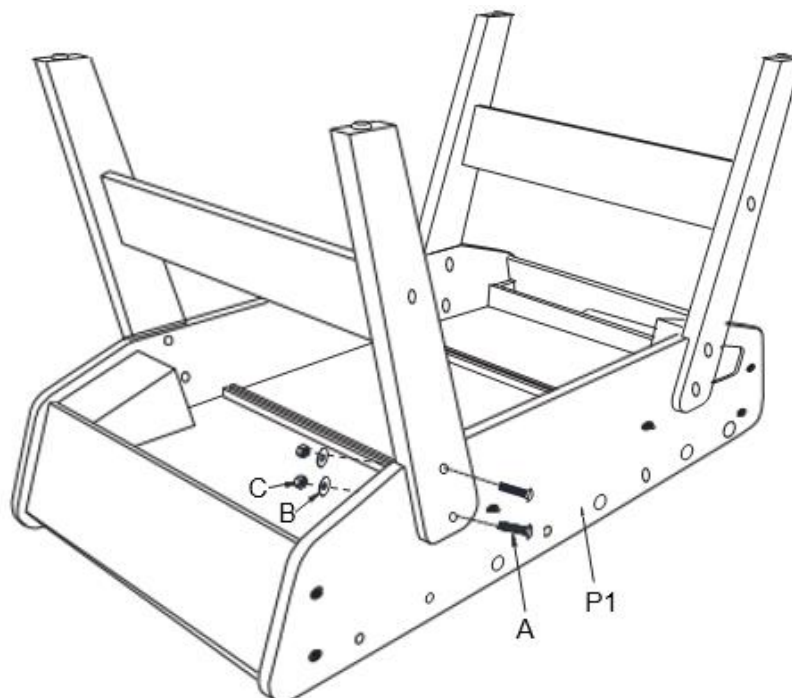

Etape 3 : Retourner la structure principale

A deux, soulevez le baby-foot en prenant appui sur vos genoux, le dos bien droit. Posez-le ensuite en le tournant sur un côté (figure 2). Soulevez-le à nouveau et retournez-le pour le poser à l'endroit (figure 3).

ATTENTION : ne prenez pas appui sur les pieds du baby-foot lorsque vous le retournez.

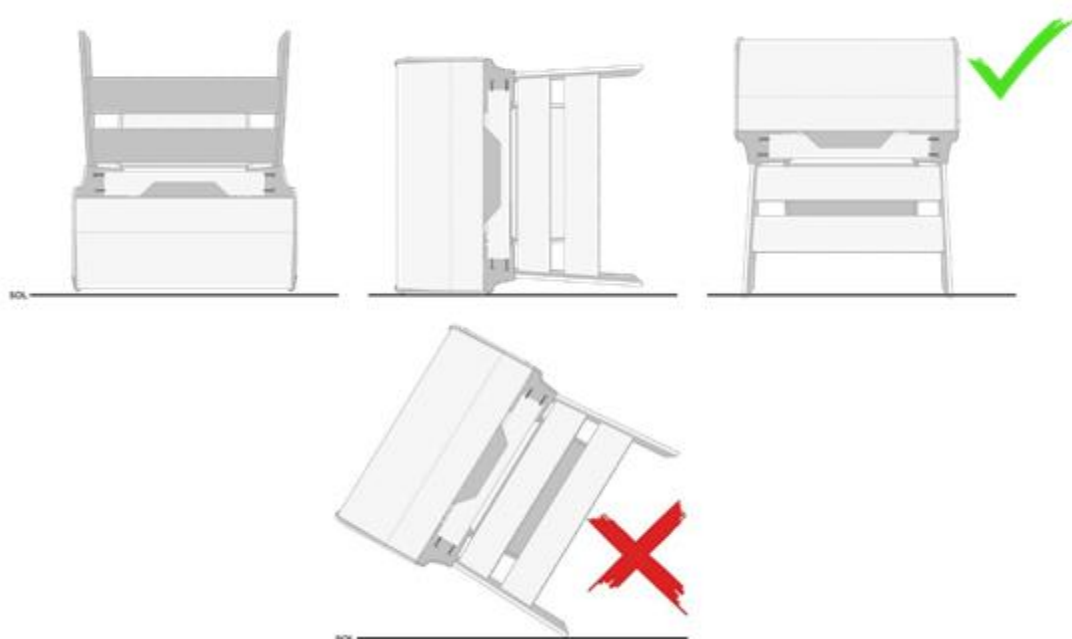

Etape 4 : Installation des barres de joueurs (Cf Schémas + Texte !)

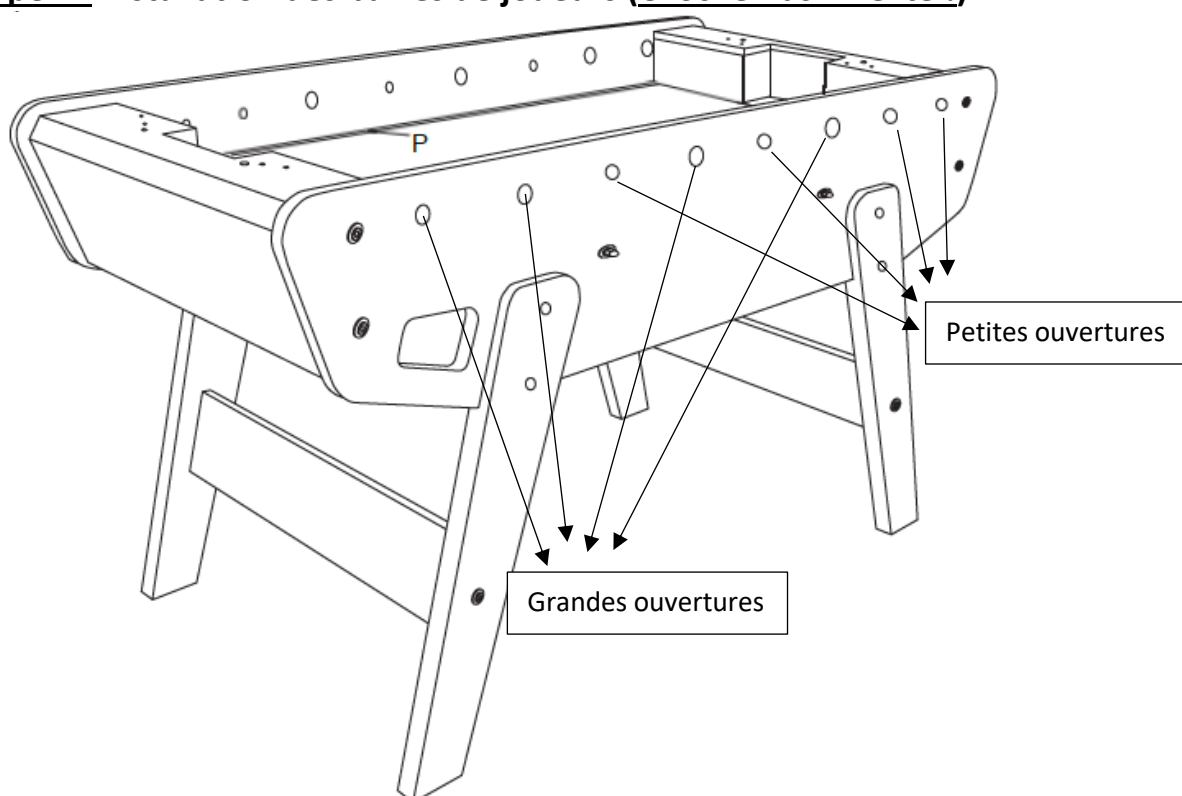

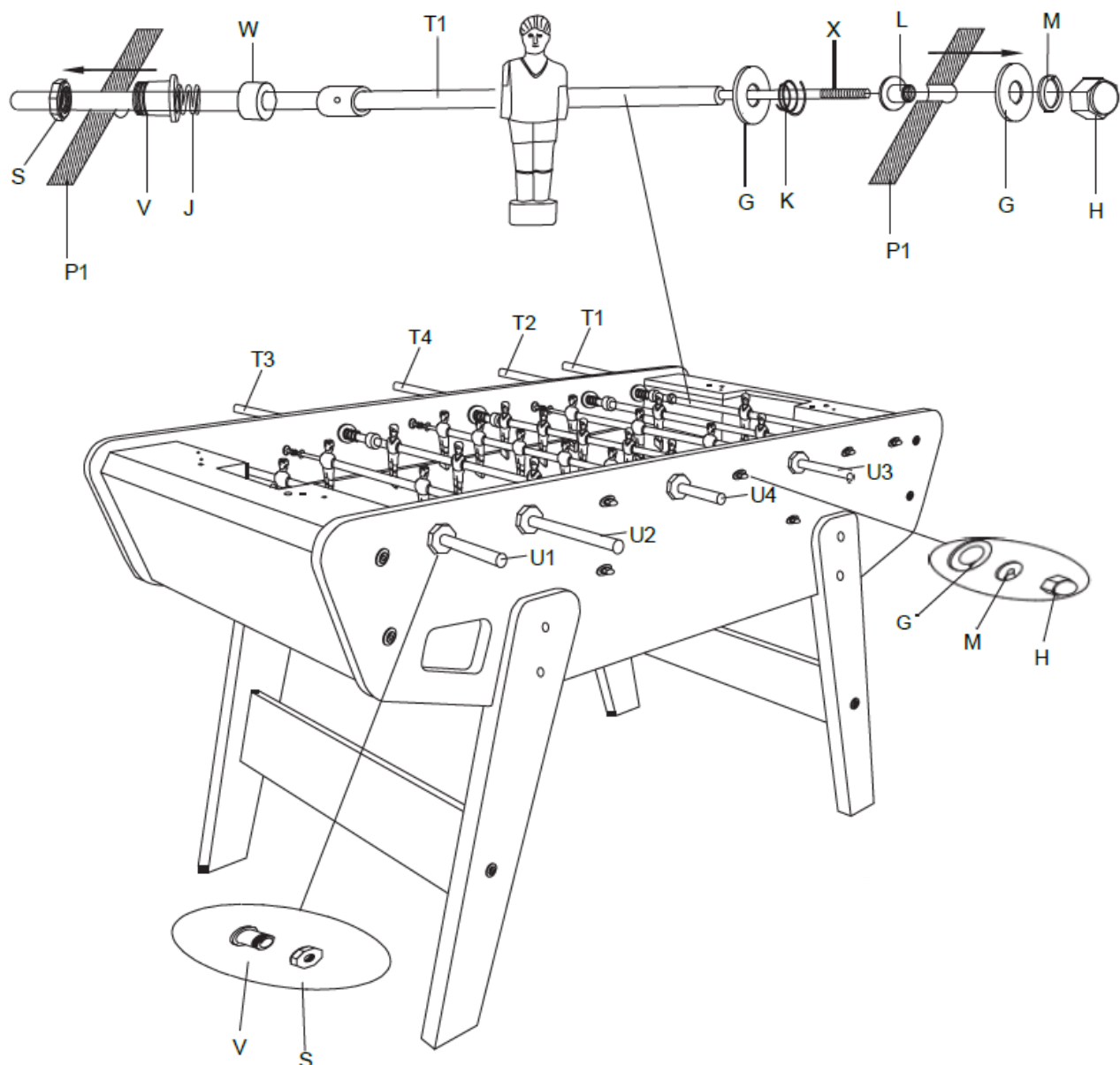

Première partie : Mise en place de S, V, J, W et des barres télescopiques X

- 1) Sur le caisson (P1), au niveau des grandes ouvertures, fixer les pièces S et V de chaque côté.
- 2) Se munir des barres de joueurs et insérer les ressorts J sur chaque barre, à côté de la pièce W déjà préinstallée sur chaque barre de joueur.
- 3) Sur toutes les ouvertures où vous avez installé S et V, glisser les barres de joueurs du côté du ressort J dans le caisson. Veillez à bien visualiser le schéma ci-après pour bien identifier l'emplacement des barres de joueurs de chaque équipe. Nous vous conseillons de les positionner au sol, comme cela devra être sur le terrain, avant d'insérer les pièces W. Tous les joueurs d'une même équipe doivent être orientés vers la même direction.
- 4) Insérer enfin les barres télescopiques (X) dans les barres de joueurs par prolongement. Le côté fileté doit ressortir au niveau des petites ouvertures du caisson. NB : Il se peut

que la barre (X) soit déjà à l'intérieur des barres joueurs. Dans ce cas, cette étape est optionnelle.

Une fois toutes les barres de joueurs installées avec leurs barres télescopiques vous pouvez passer à la deuxième partie.

Deuxième partie : Mise en place de G, K, L, M, H

- 5) Sur le caisson (P1), enfoncer les pièces L au niveau des petites ouvertures de chaque côté.
- 6) Sur chaque barre télescopique, qui a été précédemment glissée dans une barre de joueur et dont le côté fileté ressort donc du côté de ces petites ouvertures du caisson, placer une rondelle G, puis le ressort K.
- 7) Glisser ensuite chaque barre X dans la pièce L par l'intérieur du caisson. Le côté fileté de la barre ressort ainsi à l'extérieur du caisson pour être fixé avec une nouvelle rondelle G, une rondelle Grower M et l'écrou H.

Etape 5 : Visser les compteurs de points (N) à la structure (P1)

Fixer les compteurs de points (N) à la structure principale (P1), grâce aux vis F en veillant à bien faire coïncider la couleur des points à la couleur du goal.

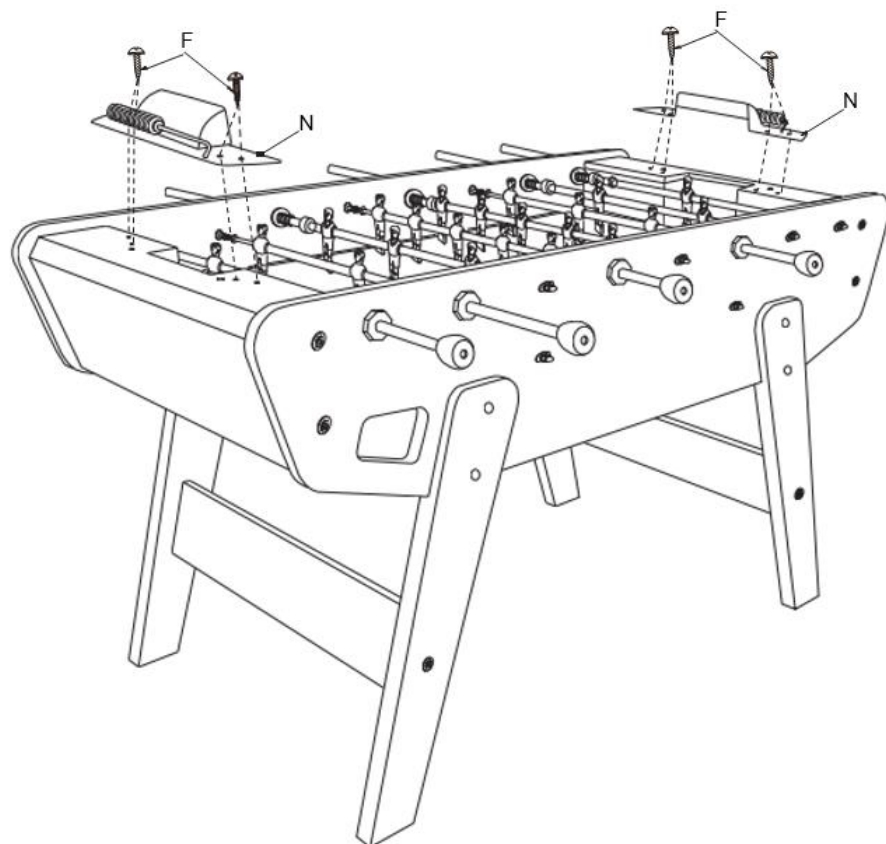

Etape 6 : Assemblage des poignées

Positionner une poignée R sur chaque barre de joueurs puis fixer le tout avec la vis I.



Votre babyfoot est maintenant prêt à l'utilisation !

GARANTIES

Votre produit bénéficie des garanties légales énoncées ci-après pour tout usage normal d'utilisation et en ayant respecté les instructions de montage.

Au-delà de la période de garantie, il vous est possible de consulter le site Internet pour d'éventuelles pièces détachées ou accessoires.

Nous sommes tenus des défauts de conformité du/des produit(s) dans les conditions des articles L.217-4 et suivants du Code de la consommation et des défauts cachés des produits vendus dans les conditions prévues aux articles 1641 et suivants du Code Civil.

Mise en œuvre

Vous disposez d'un délai de deux (2) ans à compter de la délivrance du produit pour obtenir la mise en œuvre de la garantie légale de conformité en cas d'apparition d'un défaut de conformité. Durant ce délai, vous n'êtes tenu d'établir que l'existence du défaut de conformité et non la date d'apparition de celui-ci.

La garantie légale de conformité emporte obligation pour le professionnel, le cas échéant, de fournir toutes les mises à jour nécessaires au maintien de la conformité du bien.

La garantie légale de conformité donne au client droit à la réparation ou au remplacement du bien.

Si le bien est réparé dans le cadre de la garantie légale de conformité, le client bénéficie d'une extension de six mois de la garantie initiale.

Si le client demande la réparation du bien, mais que le vendeur impose le remplacement, la garantie légale de conformité est renouvelée pour une période de deux (2) ans à compter de la date de remplacement du bien.

Le client peut obtenir une réduction du prix d'achat en conservant le bien ou mettre fin au contrat en se faisant rembourser intégralement contre restitution du bien, si :

1° Le professionnel refuse de réparer ou de remplacer le bien ;

2° La réparation ou le remplacement du bien intervient après un délai de trente jours ;

3° La réparation ou le remplacement du bien occasionne un inconvénient majeur pour le client, notamment lorsque le consommateur supporte définitivement les frais de reprise ou d'enlèvement du bien non conforme, ou s'il supporte les frais d'installation du bien réparé ou de remplacement ;

4° La non-conformité du bien persiste en dépit de la tentative de mise en conformité du vendeur restée infructueuse.

Le client a également droit à une réduction du prix du bien ou à la résolution du contrat lorsque le défaut de conformité est si grave qu'il justifie que la réduction du prix ou la résolution du contrat soit immédiate. Le client n'est alors pas tenu de demander la réparation ou le remplacement du bien au préalable.

Le client n'a pas droit à la résolution de la vente si le défaut de conformité est mineur.

Les droits mentionnés ci-dessus résultent de l'application des articles L. 217-1 à L. 217-32 du code de la consommation.



SERVICE APRÈS-VENTE

Notre équipe de conseillers et d'experts en service après-vente sont là pour répondre à vos questions et vous conseiller sur le choix des pièces détachées et des accessoires de votre produit grâce à leurs connaissances techniques de chaque modèle.

N'hésitez pas à nous contacter, du lundi au vendredi, de 9 h à 17 h :

Téléphone au : +33 (0)7.57.900.901

Email : sav@jt2d.com

Adresse :

13 rue de l'Industrie ZI des Joncaux

64700 Hendaye

France