

Receveur de douche résine

AVANT DE COMMENCER L'INSTALLATION

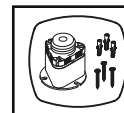
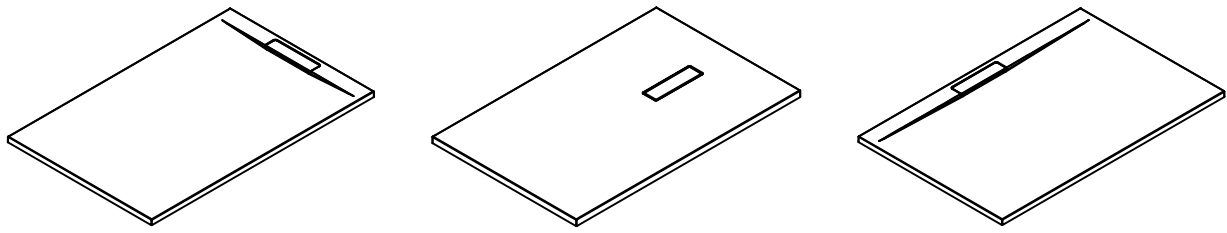

Vendus séparément

- Le receveur de douche doit être installé sur une surface plane et nivelée, exempte de toute bosse ou fissure.

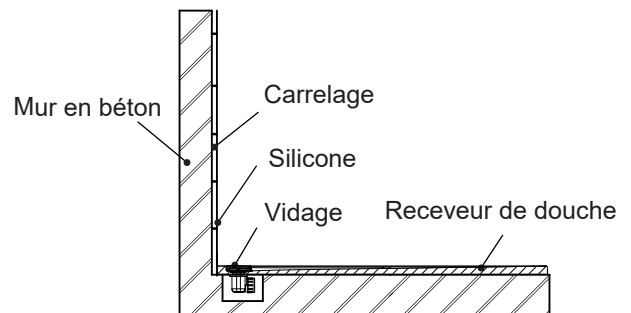

INSTALLATION DU RECEVEUR DE DOUCHE

1. Préparez le receveur de douche et les outils.
Retirez le film protecteur autour de la zone du trou d'évacuation.

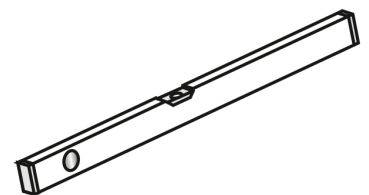
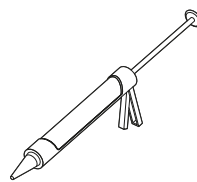
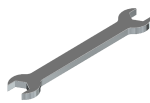

2. Installez la bonde sur le receveur de douche.



Attention à ne pas forcer sur le serrage des vis pour ne pas risquer d'endommager le receveur.

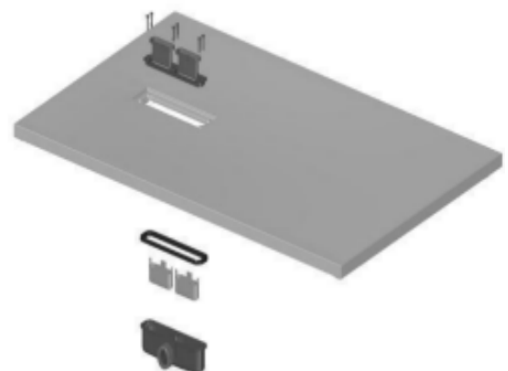
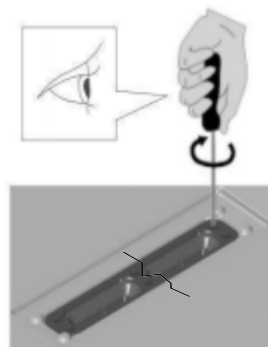

3. Assurez-vous que le système de vidage est correctement installé et ne présente aucune fuite.

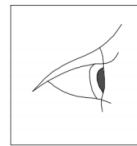
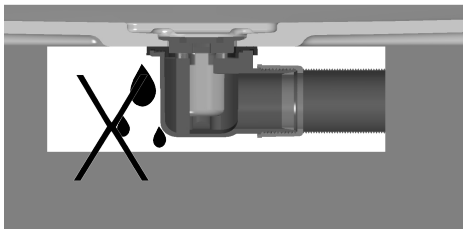
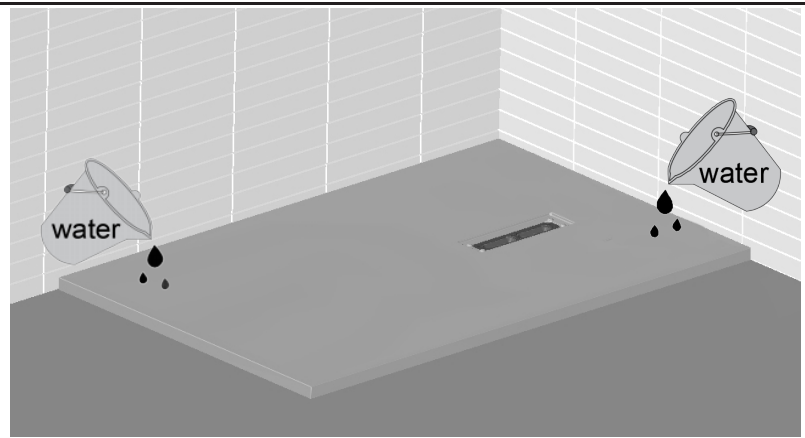

OK

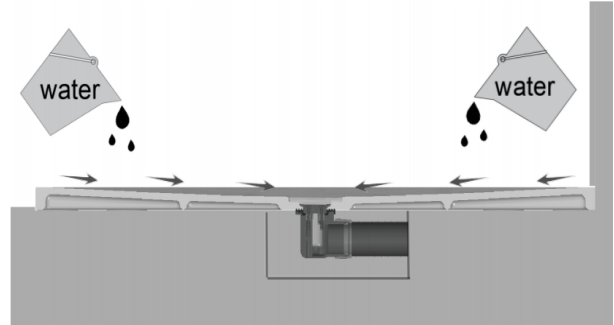

OPTION 1 : INSTALLATION DU RECEVEUR DE DOUCHE SANS PIEDS

4. Assurez-vous que l'emplacement du receveur de douche est ferme, à niveau et propre.

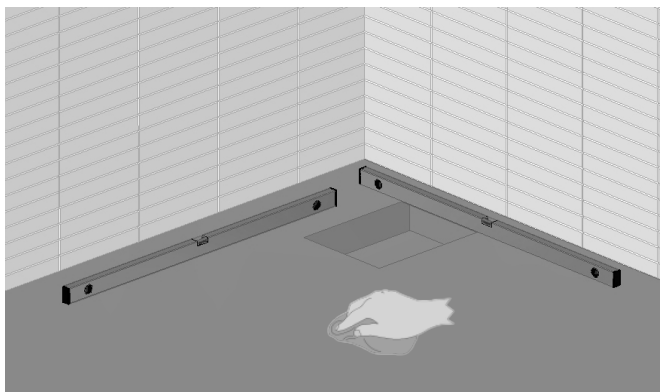

5. Installez le receveur de douche sur une couche de 15mm de ciment-sable. (rapport sable/ciment 5:1) Veuillez noter que si vous utilisez un adhésif à base d'eau, il est recommandé d'appliquer un primer approprié sur la base du receveur avant l'installation pour améliorer l'adhérence.

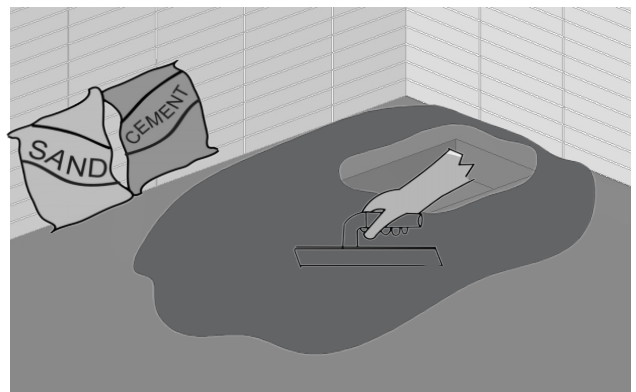

6. Veuillez vous assurer que le receveur de douche est de niveau.

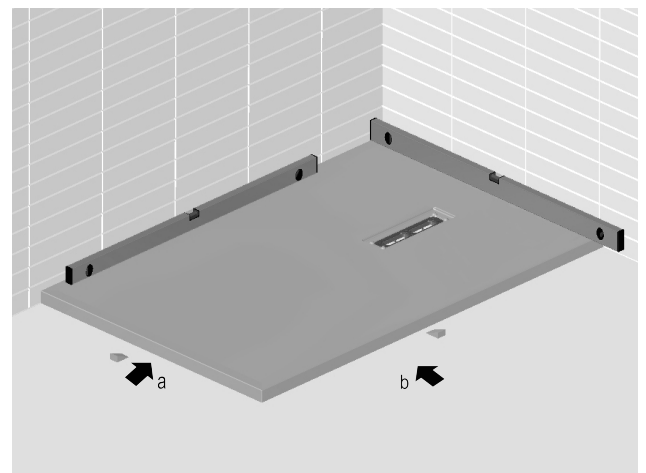
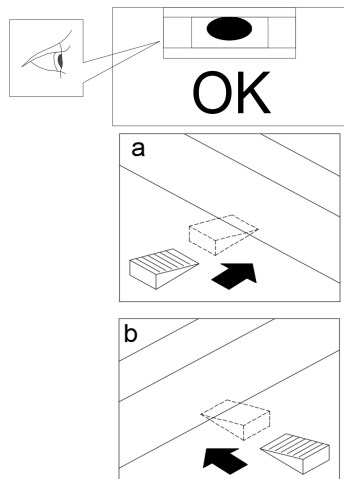

7. Scellez les joints entre le receveur, le mur et le sol, avec un mastic silicone. Laissez sécher pendant 24h.

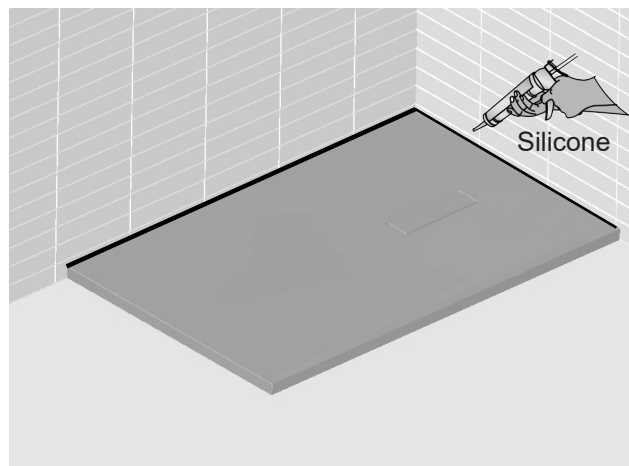

OPTION 2 : INSTALLATION DU RECEVEUR DE DOUCHE AVEC PIEDS

4. Nettoyez la surface des pieds qui sera en contact avec le receveur avec de l'alcool. Nettoyez les emplacements qui accueilleront les pieds sur le dessous du receveur avec de l'alcool.

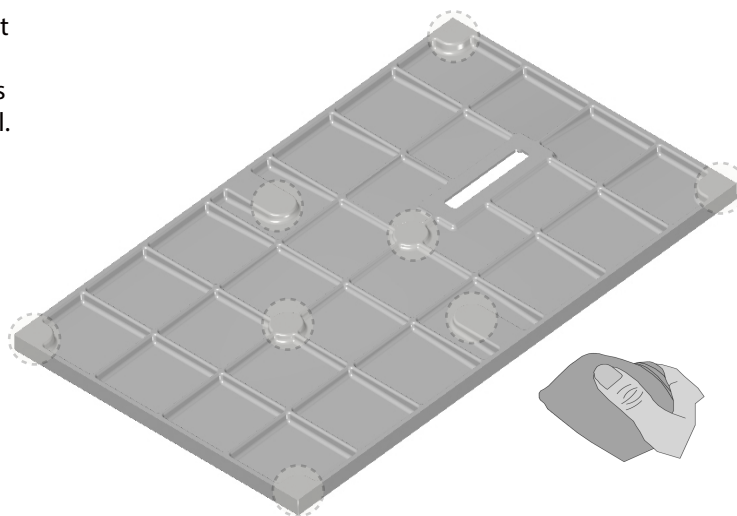
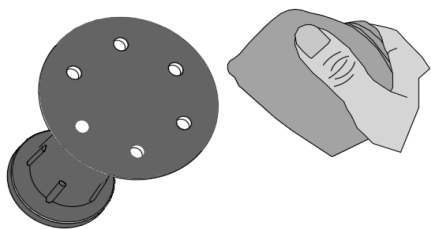

5. Placez les rubans adhésifs 3M sur les pieds et appuyez fermement.

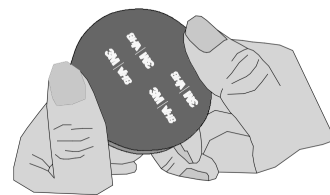
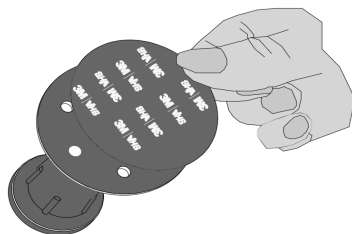
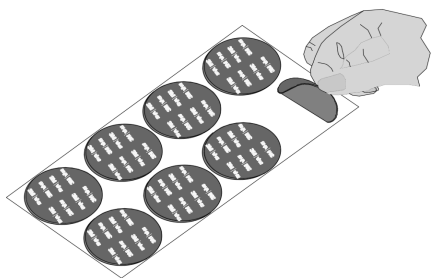

6. Retirez le film de l'adhésif et placez les pieds dans les emplacements prévus. Appuyez fermement.

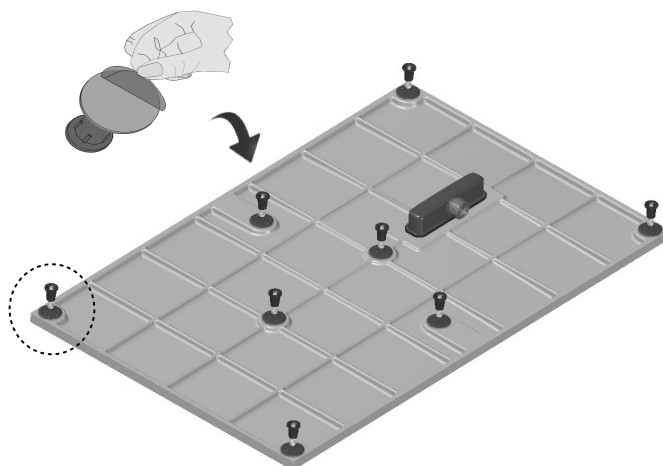
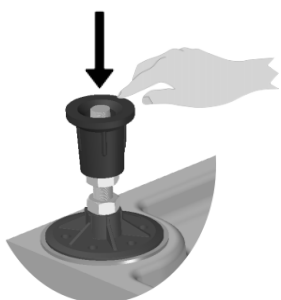

7. Réglez les pieds pour mettre de niveau le receveur de douche.

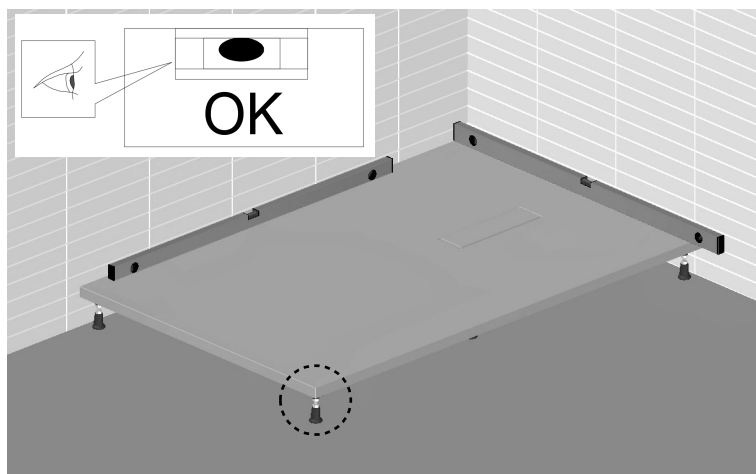
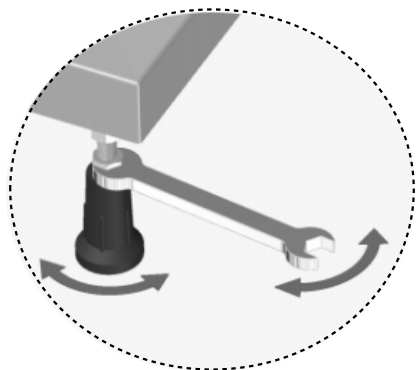

8. Scellez les joints entre le receveur, le mur et le sol, avec un mastic silicone. Laissez sécher pendant 24h.

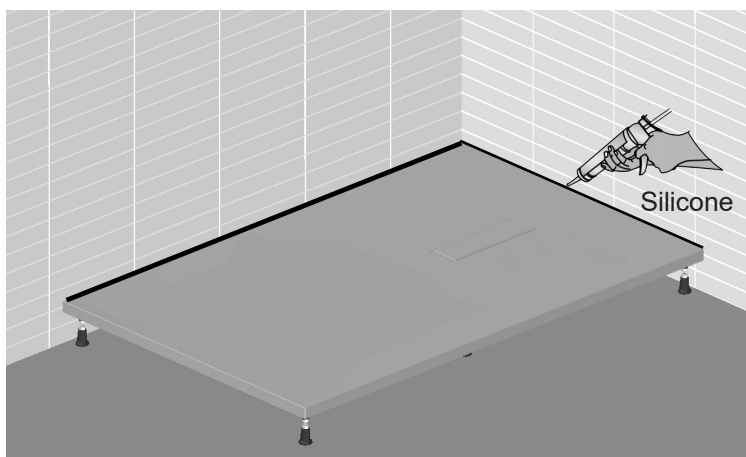

FR

Donnez ou recyclez vos meubles.



OU



OU



Déchèterie

<https://quefairedemesdechets.fr>



FR

