

# MANUEL DE MONTAGE ET D'UTILISATION

## BabyFoot Bistrot & Classique

Ref: STL01-OR/STL01-OAK/STL01-BK

STL02-OR/STL02-OAK/STL02-BK

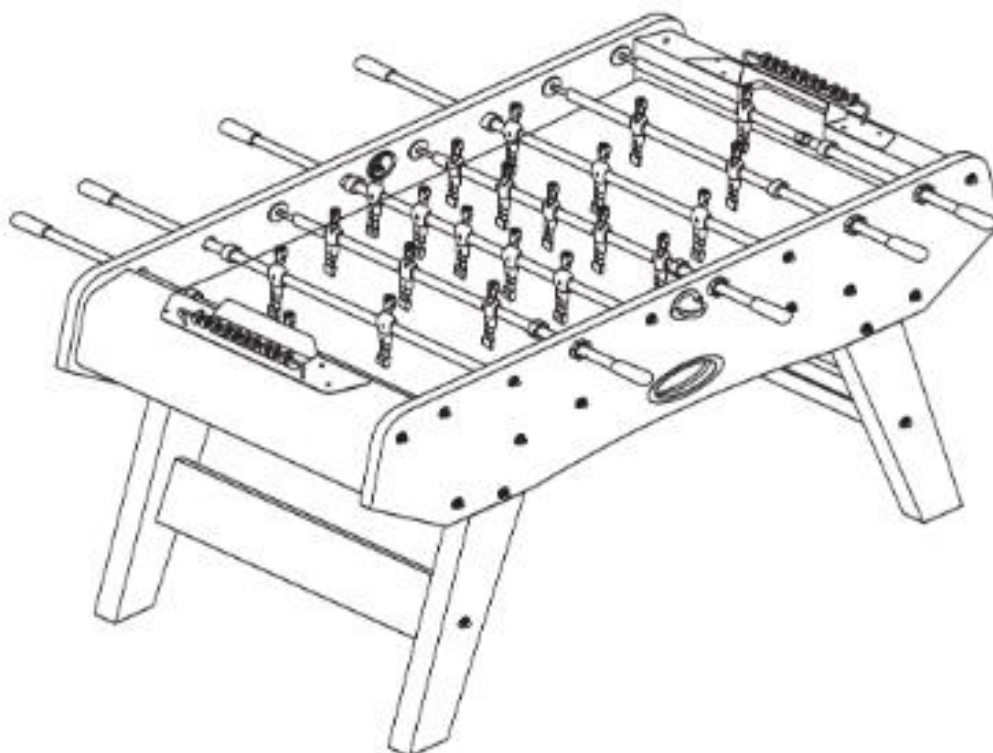

LIRE ATTENTIVEMENT CE MANUEL AVANT UTILISATION



Notice mise à jour le 08/09/2023

# SOMMAIRE

<b>INTRODUCTION</b>	Page 3
<b>CONSEILS ET AVERTISSEMENTS</b>	Page 4
<b>ENTRETIEN ET RECYCLAGE</b>	Page 4
<b>INVENTAIRE</b>	Page 5
<b>MONTAGE</b>	Page 7
<b>GARANTIES</b>	Page 11
<b>ANNEXE</b>	Page 13



**FR :**

LES VIDÉOS DE MONTAGE ET D'INFORMATION PRODUITS SONT DISPONIBLES SUR NOTRE CHAÎNE YOUTUBE JT2D SPORTS & LOISIRS

**EN :**

ALL ASSEMBLY VIDEO OF OUR PRODUCTS ARE AVAILABLE ON OUR YOUTUBE CHANNEL: **JT2D SPORTS & LOISIRS**

**DE :**

ALLE MONTAGE-VIDEOS UNSERER PRODUKTE SIND AUF UNSEREM YOUTUBE-KANAL VERFÜGBAR: **JT2D SPORTS & LOISIRS**

**ES :**

TODOS LOS VIDEOS DE MONTAJE DE NUESTROS PRODUCTOS ESTÁN DISPONIBLES EN NUESTRO CANAL DE YOUTUBE : **JT2D SPORTS & LOISIRS**

**IT :**

TUTTI I VIDEO DI ASSEMBLAGGIO DEI NOSTRI PRODOTTI SONO DISPONIBILI SUL NOSTRO CANALE YOUTUBE : **JT2D SPORTS & LOISIRS**

## INTRODUCTION

Merci de l'achat de ce produit.

Avant d'utiliser le produit, veuillez lire cette notice afin d'évaluer les précautions d'emplois et le montage de celui-ci.

Pour éviter toute blessure ou d'abîmer le produit, merci de prendre connaissance des conseils et règles de sécurité appropriées.

- Produit à installer à l'intérieur, dans un endroit sec, éviter les endroits humides.
- Montage & déplacement : minimum 2 adultes – produit lourd et fragile.
- Assurez-vous que toutes les vis soient bien fixées.
- Faire l'inventaire des pièces renseignées dans le manuel avant le montage.
- En cas d'article manquant, adressez-vous au vendeur dans un délai de 48h à la réception du produit sinon votre demande ne sera pas prise en compte.



### LIVRAISON



#### • Le colis était abîmé au moment de la livraison

Si votre produit présente un défaut ou des pièces manquantes à la suite d'un problème lié au transport et que vous avez émis des réserves concrètes sur l'état de la marchandise et non du colis, merci d'envoyer les photos du problème ainsi que la facture d'achat à [sav@jt2d.com](mailto:sav@jt2d.com) sous 72h ouvrées. Notre service client prendra en compte votre réclamation.

Si en revanche, vous avez accepté le colis sans vérifier l'état de la marchandise ni avoir émis de réserves : nous déclinons toute responsabilité. Les destinataires ont l'obligation de vérifier l'état de la marchandise avant de signer le bon de livraison.

#### • L'emballage était intact et le produit présente un problème non lié au transport ou des pièces manquantes

Merci d'envoyer les photos du problème à [sav@jt2d.com](mailto:sav@jt2d.com) en y ajoutant la facture d'achat. Notre service client prendra en compte votre réclamation.

NB : En cas de réserve soyez le plus précis possible (« sous réserve de déballage » n'a aucune valeur juridique)

Si vous signez sans émettre de réserve caractérisée, le bon de livraison atteste légalement de votre accord sur l'état de votre marchandise et l'acceptation en état de celle-ci. Le produit vous convient donc en l'état. Une fois le bon de livraison signé, le produit vous appartient, personne ne pourra être tenu responsable d'éventuelles dégradations subies lors du transport si elles n'ont pas été mentionnées sur le bon de livraison. Aucun dédommagement ne pourra être demandé.

## CONSEILS ET AVERTISSEMENTS :



Ce produit est pour un usage domestique seulement ! Et non pas pour un usage commercial. Ne pas utiliser ce produit à d'autres fins que celles prévues. Toute utilisation commerciale, publique ou institutionnelle nous décline de toute responsabilité et annule toutes les garanties.

- Ne rien stocker et ne pas prendre appui ou marcher/monter sur le babyfoot.
- Ne pas déposer d'objets pouvant déformer le support ou de liquides susceptibles d'endommager le produit.
- Ne pas entreposer dans une pièce humide ou en extérieur.
- En cas de déménagement, démonter les pieds du babyfoot avant de le déplacer, et le transporter à deux.

## ENTRETIEN ET RECYCLAGE :



















### **Entretien des barres :**







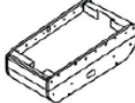



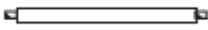

Pensez à huiler les barres pour une plus longue durée de vie

### **Conseil d'élimination :**

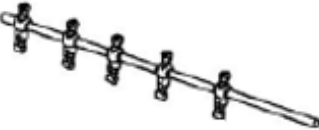
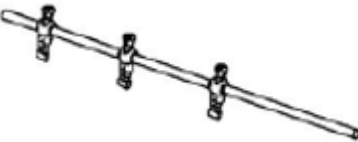
Au déballage du carton ainsi qu'à la fin de la durée de vie du produit, merci d'amener les déchets et emballages du produit dans un centre de tri ou déchetterie mis à disposition proche de chez vous.

# INVENTAIRE

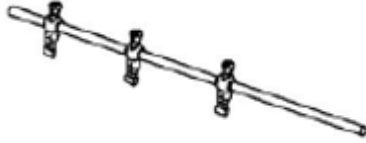
N° Pièce	Imagerie	Qte	Appellation	Commentaire
A		8	Vis A	Pour assemblage des pieds sur le caisson
B		8	Rondelle M10	Pour assemblage des pieds sur le caisson
C		8	Boulon C	Pour assemblage des pieds sur le caisson
C4		8	Protection plastique	A monter sur barres joueurs
D		8	Vis D	Pour fixer les compteurs de points
E		2	Vis E	Pour fixer les service balle
F		12	Rondelle M8	Pour assemblage de la barre de soutien entre les pieds + les barres joueurs sur caisson
G		12	Boulon G	Pour assemblage de la barre de soutien entre les pieds + les barres joueurs sur caisson
H2		8	Vis H2	Vis de la poignée
I		8	Ressort I	Ressort des barres de joueurs
J2		8	Poignée J2	
K		2	Service balle	Livré en deux parties. Une à l'intérieur du caisson, l'autre à l'extérieur.
L		2	Compteur de points	
M		3	Balle	En liège
N		8	Tige en bois	Parfois déjà assemblé sur P3
O		8	Fixation O	
P		12	Rondelle P	
P1		1	Caisson	80% préassemblé avec tuyau, traverse terrain, récupérateur de balle, but
P2L		2	Pieds gauches	
P2R		2	Pieds droits	

P3		2	Barre de soutien	
Q		2	Barre transversale Q	
R2020		8	Barre télescopique	A insérer dans les barres de joueurs
S		8	Fixation S	Avec le joint noir
T		8	Fixation T	
T1A		1	Barre 1 Joueur bleu	Contient un tube en plastique à l'intérieur
T2A		1	Barre 2 Joueurs bleus	Contient un tube en plastique à l'intérieur
T3A		1	Barre 5 Joueurs bleus	Contient un tube en plastique à l'intérieur
T4A		1	Barre 3 Joueurs bleus	Contient un tube en plastique à l'intérieur
U1A		1	Barre 1 Joueur rouge	Contient un tube en plastique à l'intérieur
U2A		1	Barre 2 Joueurs rouges	Contient un tube en plastique à l'intérieur
U3A		1	Barre 5 Joueurs rouges	Contient un tube en plastique à l'intérieur
U4A		1	Barre 3 Joueurs rouges	Contient un tube en plastique à l'intérieur
Z1		1	Outil	
Z2		2	Outil	

## MONTAGE

### **ETAPE 1 : Assemblage des supports de pieds P3 aux pieds P2**

Prenez deux pieds identiques (P2R ou P2L) puis fixez sur chacun, une barre de soutien P3 comme sur le schéma ci-dessous.

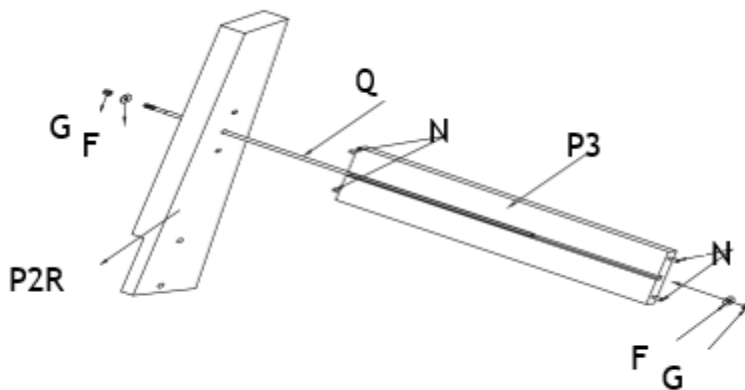

### **ETAPE 2 : Installation des pieds sur la structure principale P1**

Fixez les deux ensembles assemblés à l'étape 1 à la structure principale. Munissez-vous ensuite des deux autres pieds identiques (P2R ou P2L en fonction de l'étape 1), puis fixez-les à la structure principale et à l'autre côté du support de pied P3 (Cf schéma ci-dessous).

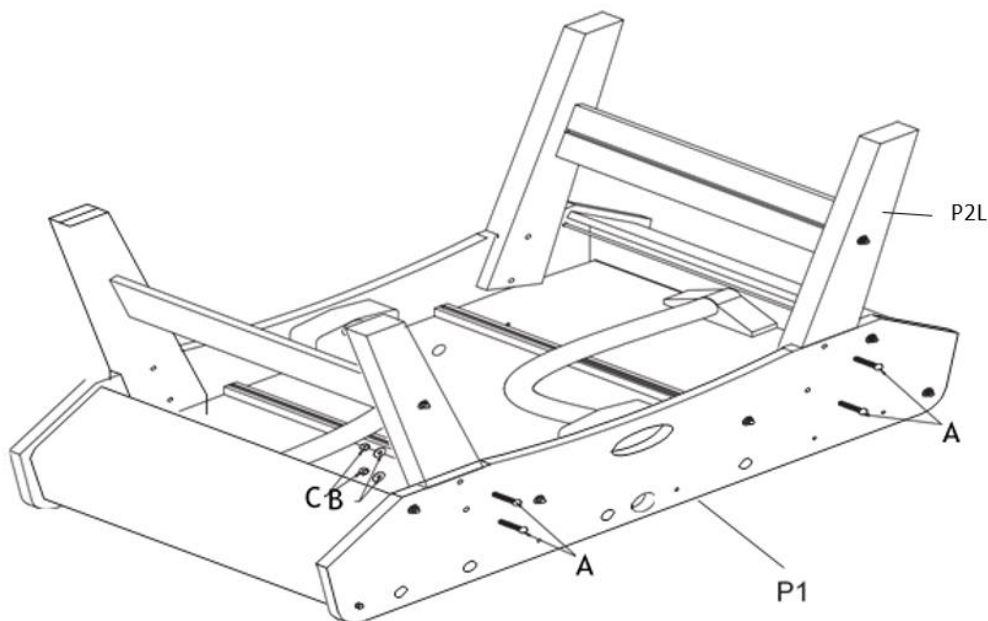

**Etape 3 : Retourner la structure principale**

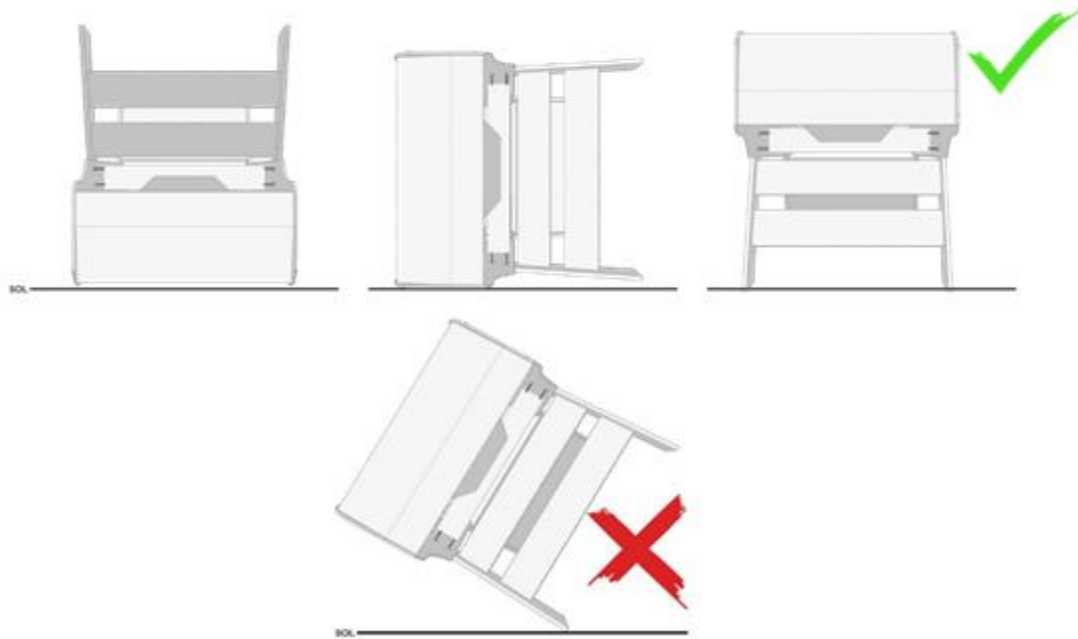

**Etape 4 : Visser les compteurs de points L et les services balle K à la structure**

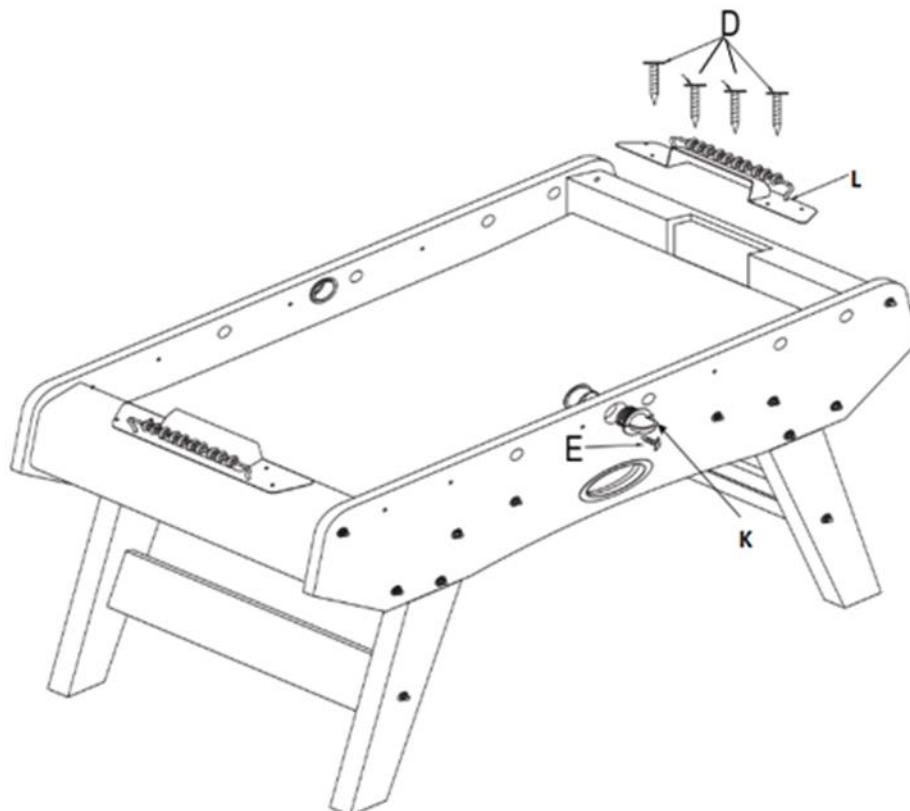



## **Etape 5 : Installation des barres joueurs et de sa visserie**

### **Première partie : Mise en place de R, S, T et des barres de joueurs (grandes ouvertures)**

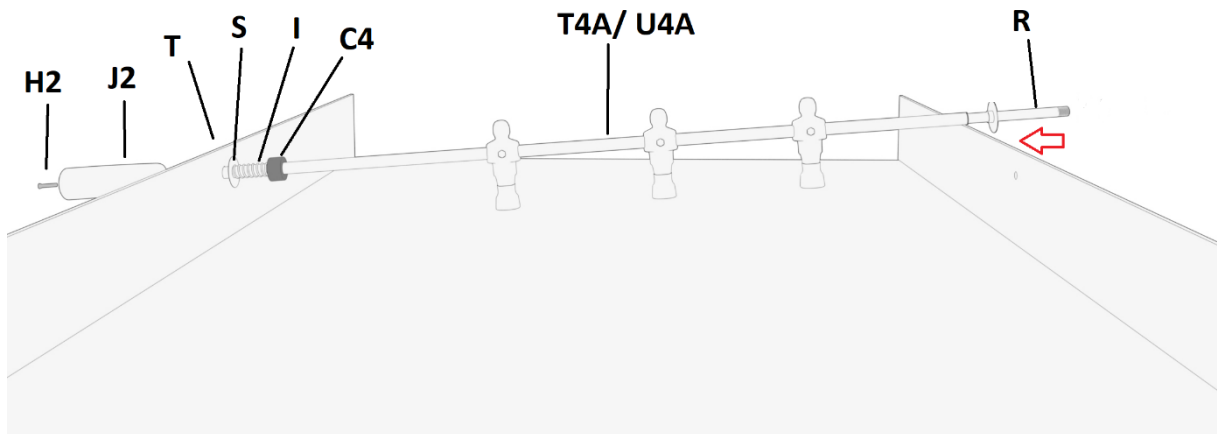

- 1) Sur la structure principale : au niveau des grandes ouvertures, fixer les 8 pièces S et T de chaque côté du caisson.
- 2) Insérer les ressorts I sur les barres de joueurs, du côté de la pièce C4.
- 3) Sur toutes les ouvertures où vous avez installé S et T, placer les barres de joueurs avec le ressort I. A noter que tous les joueurs de même couleur doivent être orientés vers la même direction.
- 4) Insérer les barres télescopiques R dans les barres de joueurs par prolongement. Le côté fileté doit ressortir au niveau des petites ouvertures du caisson (Voir le schéma ci-dessus). NB : Il se peut que la barre R soit déjà à l'intérieur des barres joueurs. Dans ce cas-là, cette étape est optionnelle.

Une fois tous les joueurs installés avec leurs barres télescopiques vous pouvez passer à la partie 2.

## Deuxième partie : Mise en place de la visserie O, F, P, G + Poignées J2

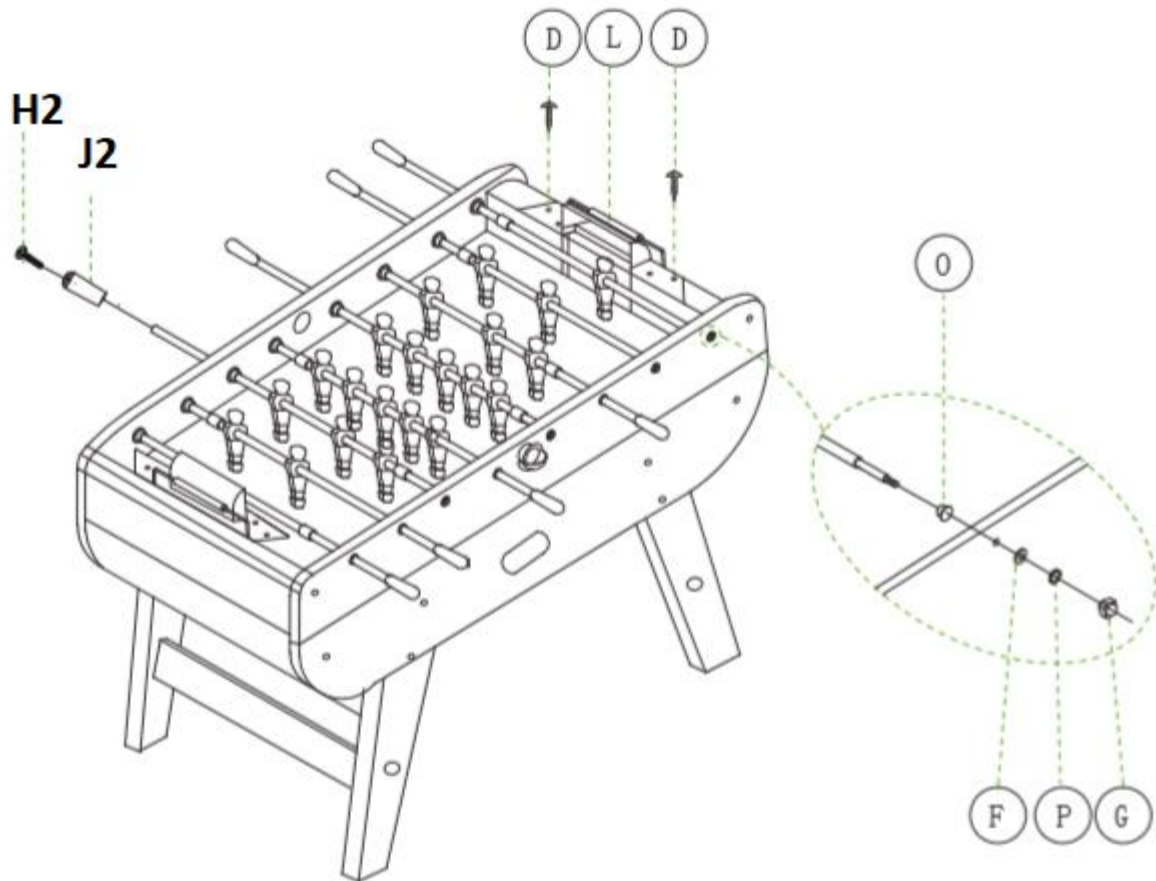

- 5) Sur la structure principale : au niveau des petites ouvertures cette fois, placer la pièce O sur la barre télescopique R, côté fileté, à l'intérieur du caisson. Le côté fileté de la barre R ressort ainsi à l'extérieur du caisson pour être fixé avec la visserie F, P et G.
- 6) Enfin, au niveau des grandes ouvertures (au niveau des pièces S/T) : positionner la poignée J2 sur la barre de joueurs puis fixer le tout avec la vis H2.

## **GARANTIES**

Votre produit bénéficie des garanties légales énoncées ci-après pour tout usage normal d'utilisation et en ayant respecté les instructions de montage.

Au-delà de la période de garantie, il vous est possible de consulter le site Internet pour d'éventuelles pièces détachées ou accessoires.

Nous sommes tenus des défauts de conformité du/des produit(s) dans les conditions des articles L.217-4 et suivants du Code de la consommation et des défauts cachés des produits vendus dans les conditions prévues aux articles 1641 et suivants du Code Civil.

### **Mise en œuvre**

Vous disposez d'un délai de deux (2) ans à compter de la délivrance du produit pour obtenir la mise en œuvre de la garantie légale de conformité en cas d'apparition d'un défaut de conformité. Durant ce délai, vous n'êtes tenu d'établir que l'existence du défaut de conformité et non la date d'apparition de celui-ci.

La garantie légale de conformité emporte obligation pour le professionnel, le cas échéant, de fournir toutes les mises à jour nécessaires au maintien de la conformité du bien.

La garantie légale de conformité donne au client droit à la réparation ou au remplacement du bien.

Si le bien est réparé dans le cadre de la garantie légale de conformité, le client bénéficie d'une extension de six mois de la garantie initiale.

Si le client demande la réparation du bien, mais que le vendeur impose le remplacement, la garantie légale de conformité est renouvelée pour une période de deux (2) ans à compter de la date de remplacement du bien.

Le client peut obtenir une réduction du prix d'achat en conservant le bien ou mettre fin au contrat en se faisant rembourser intégralement contre restitution du bien, si :

1° Le professionnel refuse de réparer ou de remplacer le bien ;

2° La réparation ou le remplacement du bien intervient après un délai de trente jours ;

3° La réparation ou le remplacement du bien occasionne un inconvénient majeur pour le client, notamment lorsque le consommateur supporte définitivement les frais de reprise ou d'enlèvement du bien non conforme, ou s'il supporte les frais d'installation du bien réparé ou de remplacement ;

4° La non-conformité du bien persiste en dépit de la tentative de mise en conformité du vendeur restée infructueuse.

Le client a également droit à une réduction du prix du bien ou à la résolution du contrat lorsque le défaut de conformité est si grave qu'il justifie que la réduction du prix ou la résolution du contrat soit immédiate. Le client n'est alors pas tenu de demander la réparation ou le remplacement du bien au préalable.

Le client n'a pas droit à la résolution de la vente si le défaut de conformité est mineur.

Les droits mentionnés ci-dessus résultent de l'application des articles L. 217-1 à L. 217-32 du code de la consommation.



## **SERVICE APRÈS-VENTE**

Notre équipe de conseillers et d'experts en service après-vente sont là pour répondre à vos questions et vous conseiller sur le choix des pièces détachées et des accessoires de votre produit grâce à leurs connaissances techniques de chaque modèle.

N'hésitez pas à nous contacter, du lundi au vendredi, de 9 h à 17 h :

Téléphone au : +33 (0)7.57.900.901

Email : [sav@jt2d.com](mailto:sav@jt2d.com)

### **Adresse :**

13 rue de l'Industrie ZI des Joncaux

64700 Hendaye

France

## ANNEXE

Les pièces mentionnées dans le tableau ci-dessous sont déjà assemblées sur le produit à réception et donc pour la plupart invisibles. Ne pas les prendre en compte dans l'inventaire des pièces à réception de votre colis

N° Pièce	Libellé	Qte	Commentaires
STLO_P1A	Réservoir à balle	1	Intégré sur la pièce P1
STLO-OR_P1	Caisson : Couleur Bois clair	1	
STLO-OR_P1B	But (partie du caisson) : Couleur Bois clair	1	Intégré sur la pièce P1
STLO_P1C	Tuyau relie les récupérateurs de balles	1	Intégré sur la pièce P1
STLO_Z1	Lot de clé Z1 et Z2	1	
STLO_ZZ	Sachet de visserie complet	1	Contient A B C D E F G H2 N P Z1 Z2